

# TITAN

Wartungsanleitung:

- TITAN AF
- TITAN iP
- FAVORIT

Fenstersysteme

Türsysteme

Komfortsysteme

## Inhaltsverzeichnis

Sicherheitshinweise .....	2
Ein- und Aushängen des Fensterflügels .....	3
Justierung einstellbarer Beschlagteile .....	4
- Schere .....	5
- Schere - Scherenlager .....	6
- Verschlussstelle .....	7
- Kippflügelband - Eckband .....	8
- Falzeckband .....	9
- Ecklager .....	10
- Schnäpper - Flügelheber - Auflauf .....	11
- Lastabtragung .....	12

## Zielgruppe

**Diese Dokumentation richtet sich ausschließlich an Fensterfachbetriebe. Alle hierin beschriebenen Arbeiten dürfen ausschließlich durch erfahrenes Fachpersonal ausgeführt werden!**

Feedback zur Dokumentation

Hinweise und Vorschläge, die zur Verbesserung unserer Dokumentation beitragen, nehmen wir gerne entgegen.

Bitte senden Sie uns Ihre Anregungen per E-Mail an [,dokumentation@siegenia.com'](mailto:dokumentation@siegenia.com).

- Achten Sie bei allen Arbeiten an Fenstern/Fenstertüren auf Ihre Sicherheit!
- Kinder und Personen, die die Gefahren nicht einschätzen können, von der Gefahrenstelle fernhalten!
- Lassen Sie keine Schmiermittel zu Boden tropfen und keine Werkzeuge im Arbeitsbereich herumliegen!



### Verletzungsgefahr durch Sturz aus geöffneten Fenstern

- Verwenden Sie nur standfeste Trittleitern.
- Sichern Sie sich gegen Herausfallen aus dem Fenster.
- Halten Sie sich nicht am geöffneten Fensterflügel fest.

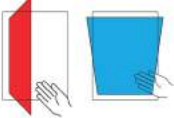

### Verletzungsgefahr durch Einklemmen von Körperteilen

- Beim Schließen von Fenstern/Fenstertüren niemals in die Öffnung zwischen Flügel und Blendrahmen greifen.

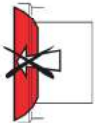

### Verletzungsgefahr und Sachschäden durch Andrücken des Flügels gegen den Öffnungsrand

- Andrücken des Flügels gegen den Öffnungsrand (Mauerlaibung) unterlassen.

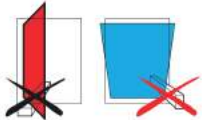

### Verletzungsgefahr und Sachschäden durch Einbringen von Hindernissen zwischen Flügel und Rahmen

- Einbringen von Hindernissen in die Öffnung zwischen Flügel und Rahmen unterlassen.



### Verletzungsgefahr durch Windeinwirkung

- Windeinwirkungen auf den geöffneten Flügel vermeiden.
- Bei Wind/Durchzug Fenster verschließen und verriegeln.



### Verletzungsgefahr und Sachschäden durch Zusatzbelastung des Flügels

- Zusatzbelastung des Flügels unterlassen.

## **⚠️ WARNUNG**

Verletzungsgefahr bei Funktionsstörung des Fensterelements!

- ▶ Betätigen Sie bei Funktionsstörung das Fenster nicht weiter.
- ▶ Sichern Sie das Fenster und lassen Sie es umgehend von einem **Fachbetrieb** instand setzen.

## Fensterflügel einhängen

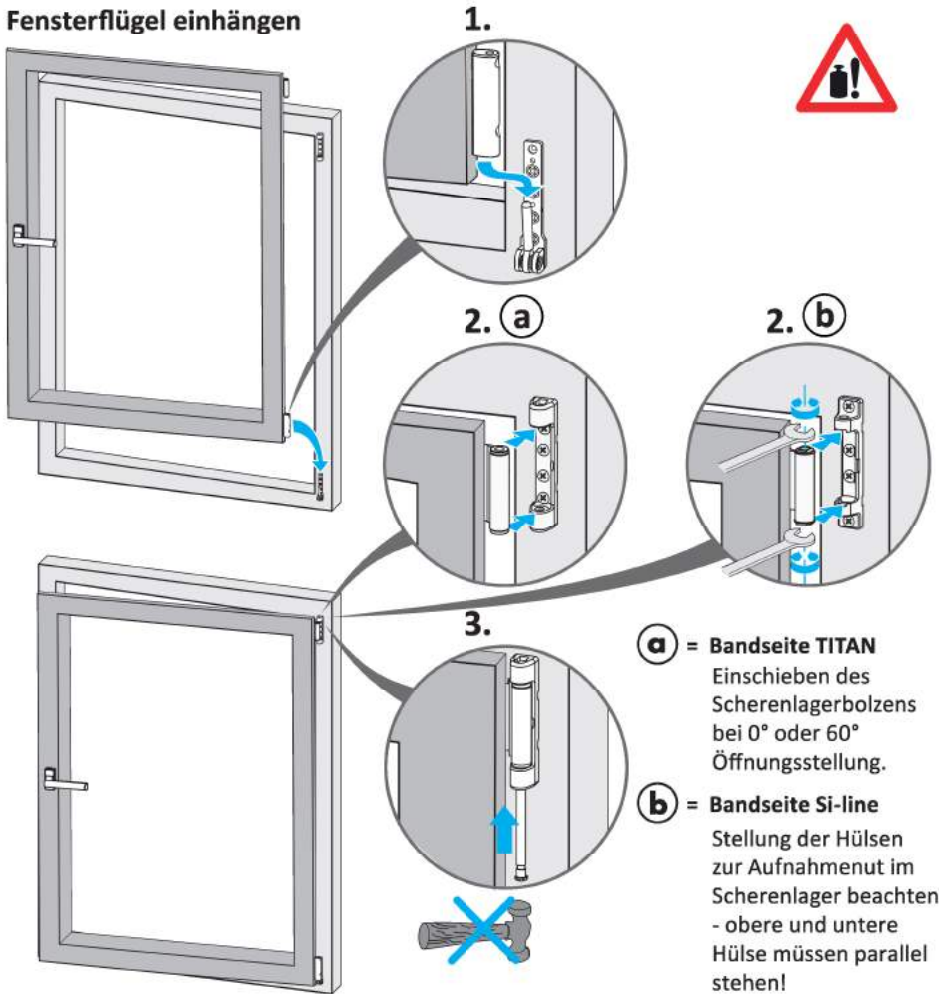

## Fensterflügel aushängen

Aushängen in umgekehrter Reihenfolge.  
Bitte beachten:

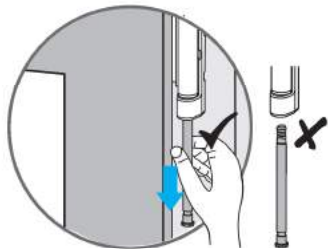

### Unbedingt beachten:

Bei Einsatz der Fehlbedienungsperre (FBS) auf der Umlenkung VSU darf das Einhängen nur in Drehstellung und mit drehgeöffnetem Flügel erfolgen.



Bei Nichtbeachtung kann es zu Beschädigungen der Fehlbedienungsperre bzw. zu einer Fehlfunktion führen.

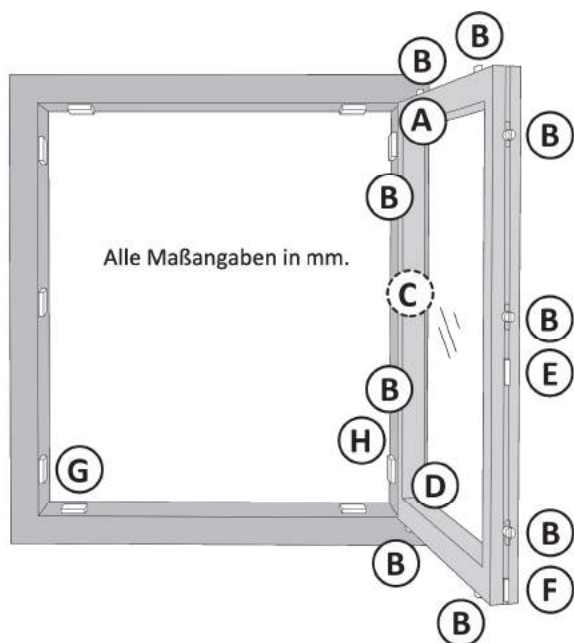

- A** Schere und Scherenlager
- B** Verschlussstelle
- C** Kippflügelband (nur bei Kippflügel)
- D** Eckband - Falzeckband - Ecklager
- E** Schnäpper
- F** Flügelheber
- G** Auflauf
- H** Lastabtragung

## Justierung einstellbarer Beschlagteile

### A Schere

TITAN IP, AF - Bandseite TITAN/Si-line

Andruckeinstellung

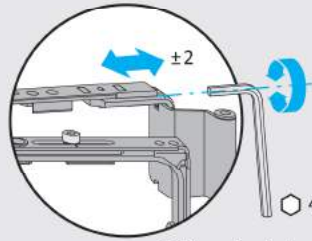
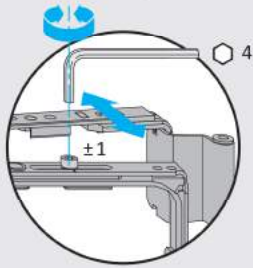

Seiteneinstellung

FAVORIT - Bandseite Si-line

Andruckeinstellung

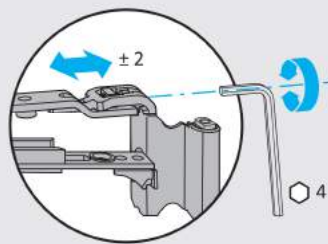
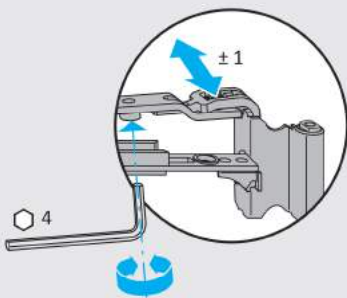

Seiteneinstellung

## Justierung einstellbarer Beschlagteile

### A Schere

Bandseite axxent 24+

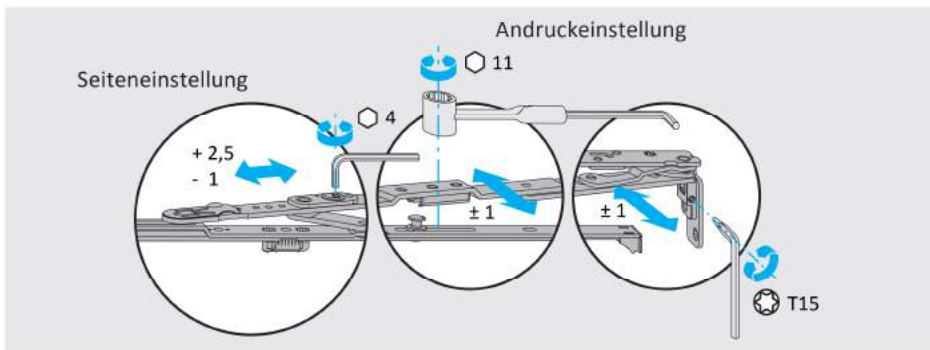

Bandseite axxent 34/axxent SE

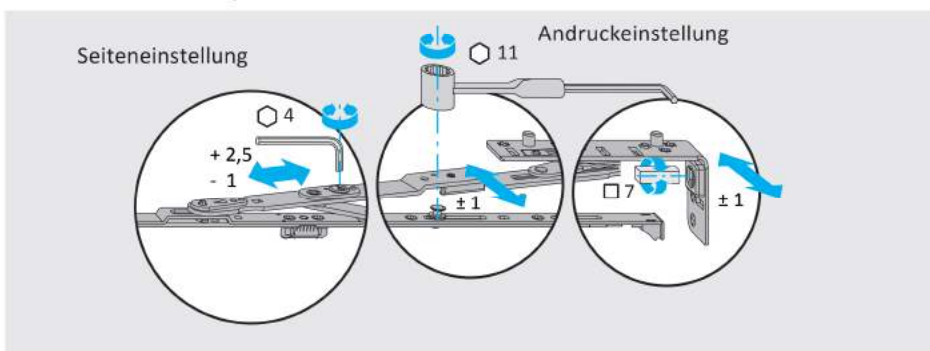

### A Schere/Scherenlager

Rundbogen

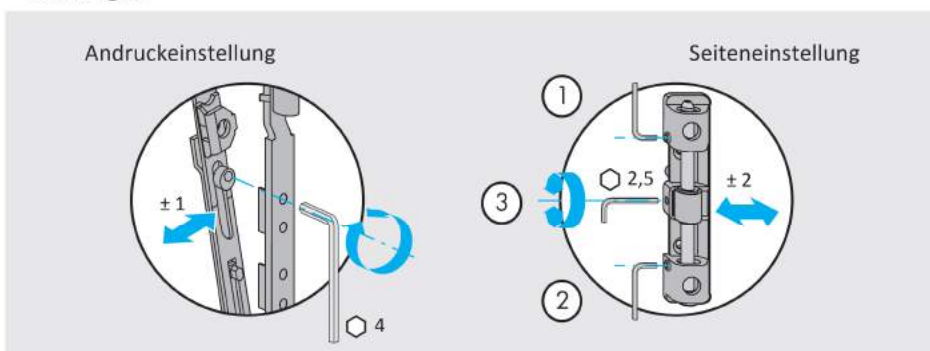

**B** Verschlussstelle

TITAN iP, AF - Komfortpilzbolzen

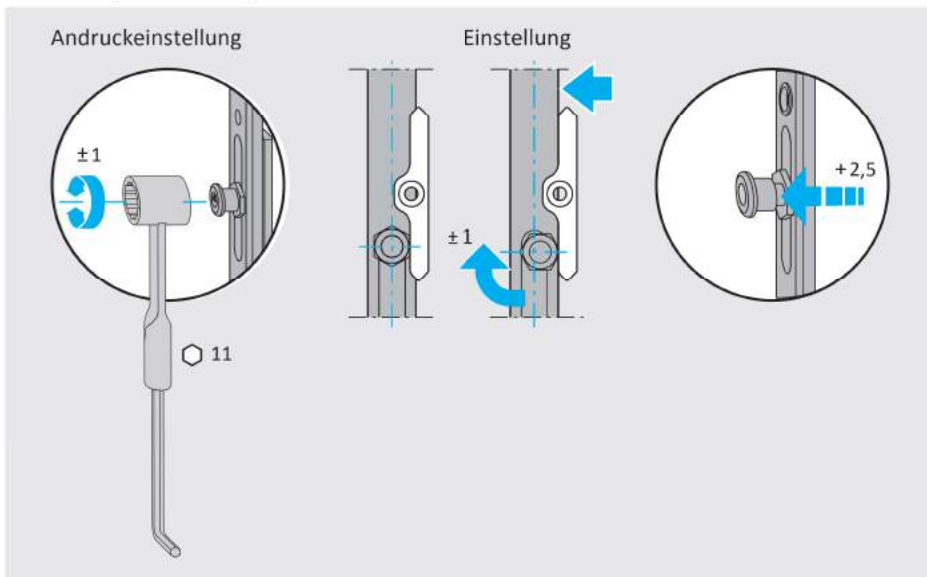

TITAN iP/FAVORIT

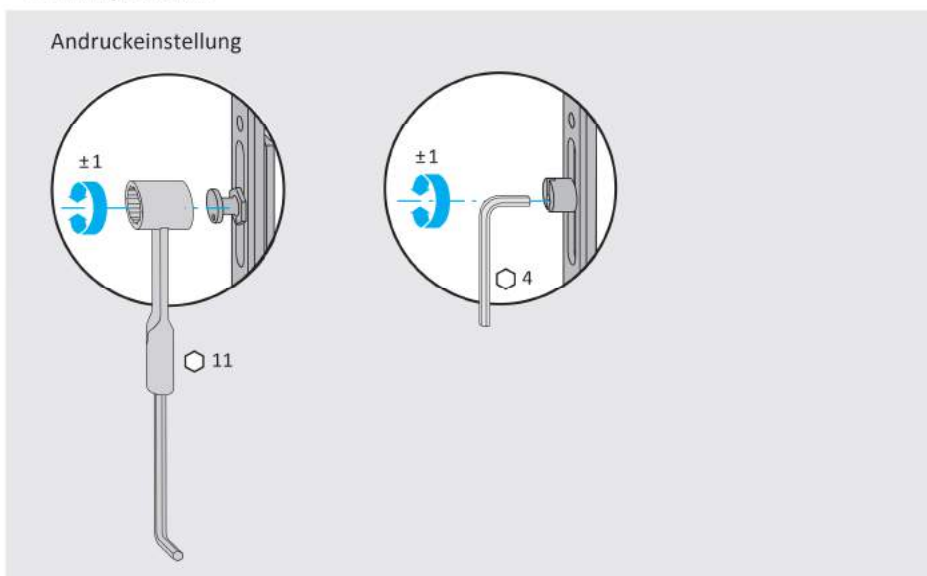



## Justierung einstellbarer Beschlagteile

### C Kippflügelband

Bandseite TITAN/Si-line

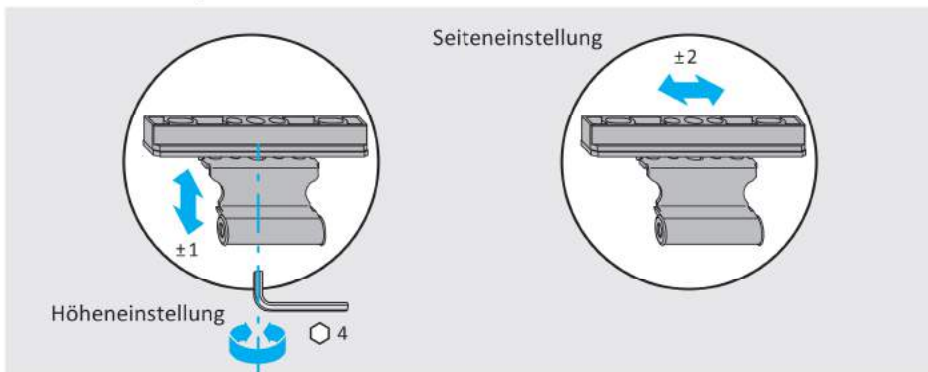

### D Eckband

Bandseite TITAN/Si-line

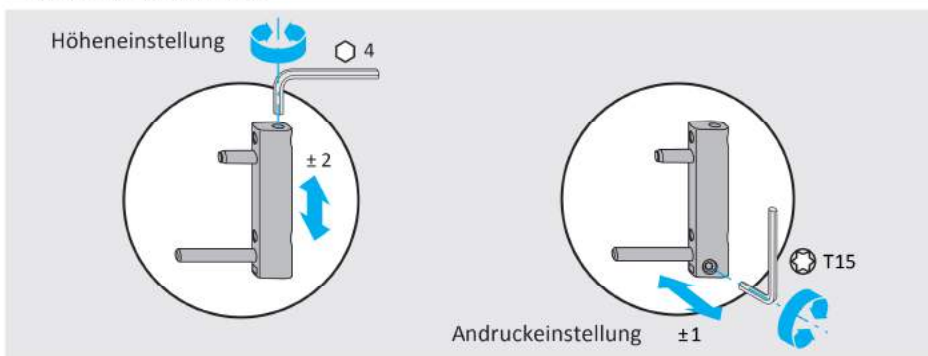

Bandseite axxent SE

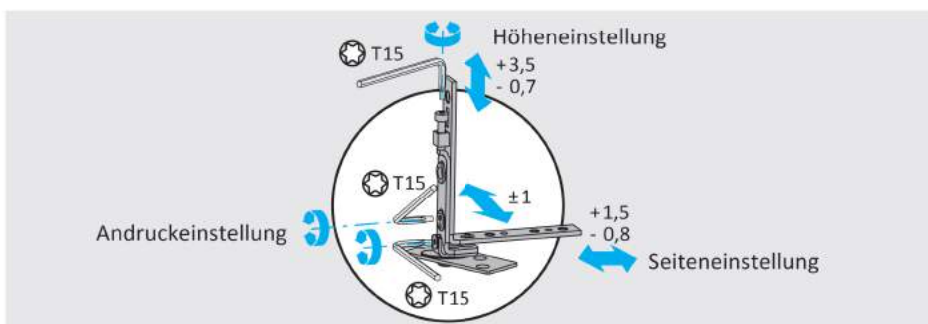

**D Falzeckband**

Bandseite TITAN/Si-line KF

Höheneinstellung

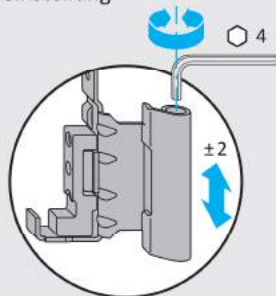

Andruckeinstellung

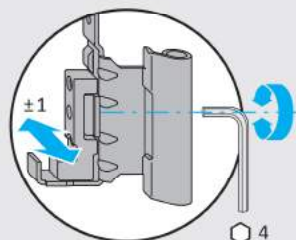

Bandseite Si-line Holz

Höheneinstellung

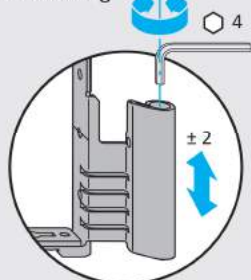

Andruckeinstellung

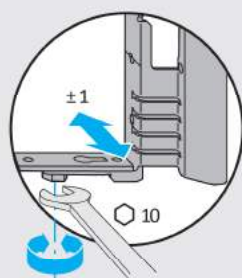

Bandseite TITAN Holz

Höheneinstellung

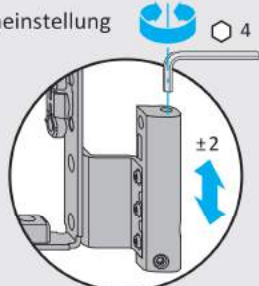

Andruckeinstellung

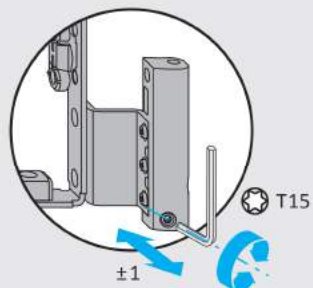

**D** Ecklager

Bandseite TITAN/Si-line

Seiteneinstellung

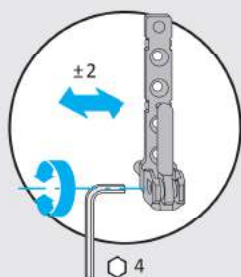

**D** Ecklager/Eckband

Bandseite axxent 24+/axxent 34

Höheneinstellung

Höheneinstellung

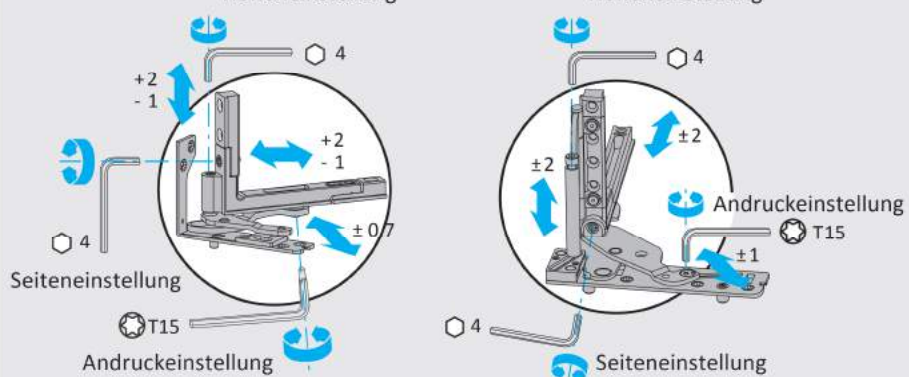

**E Schnäpper/ - schaltbar**

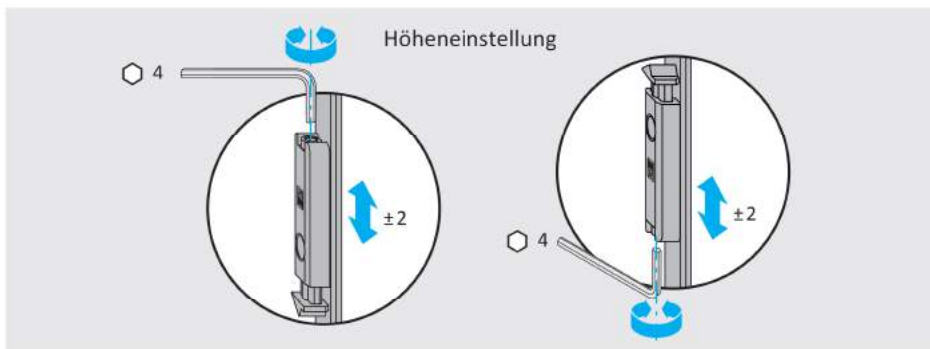

**F Flügelheber/ - mit Fehlbedienungssperre**

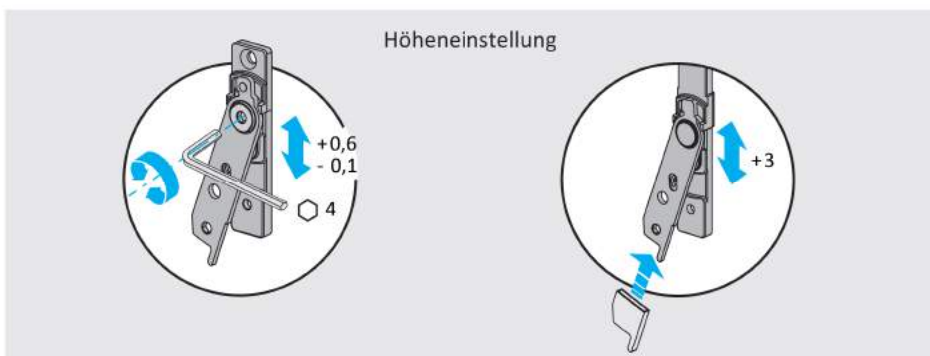

**G Auflauf Rundbogen**

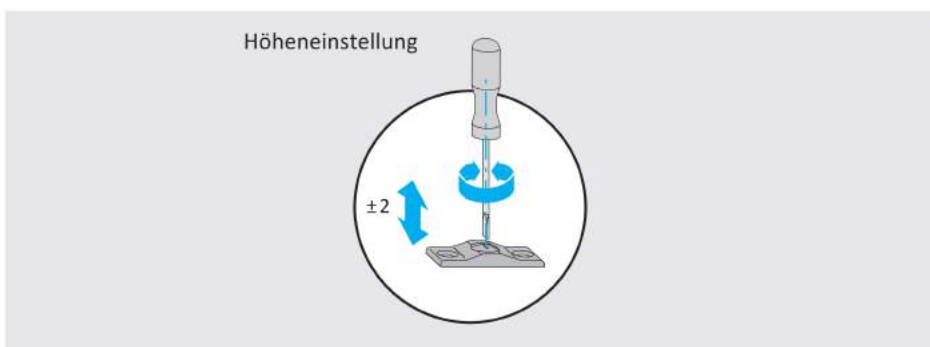

**H** Lastabtragung

Bandseite axxent 24+

Höheneinstellung

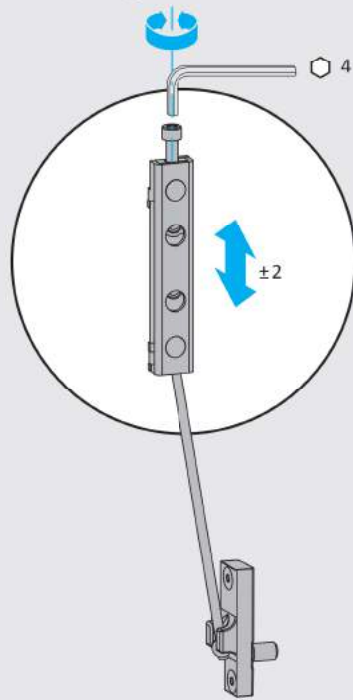

[www.siegenia.com](http://www.siegenia.com)



**SIEGENIA**<sup>®</sup>  
brings spaces to life

H4002.2873de\_19/2019-03